

Einbauöffnung nach IEC 60947-5-1

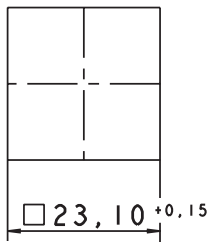

Einbauöffnung

Approbationen



IEC 61058, 25T70 in Vorbereitung
ohne Lampe,
25T55 mit Lampe

RAFIX 16 F Wahlschalter

→ Die beleuchtbaren Wahlschalter haben transluzente Drehgriffmarkierungen. Bei nicht beleuchtbaren Versionen sind diese opak.

Technische Daten

→ Allgemein

Betätiger	Drehgriff
Farbe Drehgriffmarkierung	siehe Bestellblock
Bundform	siehe Bestellblock
Bundfarbe	siehe Bestellblock

→ Einbaumaße

Bundmaß	siehe Bestellblock
Bauhöhe	12,1 mm
Einbautiefe mit Schaltelement	50 mm
Tasterraster	siehe Bestellblock
Einbauöffnung	siehe Bestellblock

→ Mechanischer Aufbau

Befestigung	Gewinding
Kontaktfunktion	siehe Bestellblock
Beleuchtung	siehe Bestellblock
Drehwinkel	siehe Bestellblock

→ Mechanische Kennwerte

Betätigungsmoment max.	1,3 Nm
------------------------	--------

→ Elektrische Kennwerte

Schutzklasse	-
--------------	---

→ Sonstige Angaben

Lebensdauer min. (Schaltzyklen)	30.000
Schutzart frontseitig	IP65 (DIN EN 60529)
Arbeitstemperatur min.	-25 °C
Arbeitstemperatur ohne Leuchtmittel max.	+70 °C
Arbeitstemperatur mit Leuchtmittel max.	+55 °C
Lagertemperatur min.	-40 °C
Lagertemperatur max.	+85 °C
Umweltbeständigkeit	nach IEC 60068-2-14, -30, -33 und -78
ROHS konform	ja
REACH konform	ja

Zubehör RAFIX 16 F - Wahlschalter

→ Bezeichnung	Foto	Bestell-Nr.	Seitenverweise/ Weiteres Zubehör
RAFIX 16 - Schaltelement mit Kupplungsüberwachung Universal, Silberkontakte, Steckanschluss		-	2 - 71
RAFIX 16 - Schaltelement Universal, Goldkontakte, Schraubanschluss		-	2 - 66
RAFIX 16 - Schaltelement Universal, Goldkontakte, Steckanschluss		-	2 - 65
RAFIX 16 - Schaltelement Universal, Silberkontakte, Schraubanschluss		-	2 - 71

– Fortsetzung Tabelle –
RAFIX 16 F - Wahlschalter, Bund schwarz rund

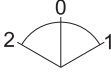
→ Bundfarbe	Beleuchtung	Kontaktfunktion	Drehwinkel		Farbe Drehgriffmarkierung	Bestell-Nr.
schwarz	nein	rastend	2 x 60°		opak weiß	1.30.093.710/0200







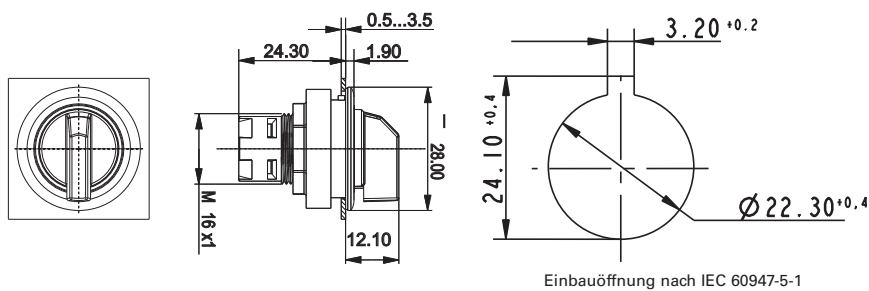

Nur RAFIX 16 Schaltelemente mit Kontaktfunktion „tastend“ verwenden. Bei Versionen mit Rechts- und Linksdrehung nur Universal-Schaltelemente verwenden.

Für die farbige Ausleuchtung der Drehgriffmarkierung verwenden Sie bitte die Schaltelemente mit Lampenfassung und farbige LED W2 x 4,6d (siehe Kapitel 5 Zubehör)

RAFIX 16 F Wahlschalter, Bund silbermetallic rund

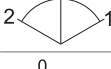
Technische Daten siehe Seite 2 - 48



→ Bundfarbe	Beleuchtung	Kontaktfunktion	Drehwinkel		Farbe Drehgriffmarkierung	Bestell-Nr.
silbermetallic	ja	tastend	1 x 40°		transluzent weiß	1.30.093.571/2000
silbermetallic	ja	tastend	2 x 40°		transluzent weiß	1.30.093.671/2000
silbermetallic	ja	rastend	1 x 90°, Form L		transluzent weiß	1.30.093.521/2000
silbermetallic	ja	rastend	1 x 90°, Form V		transluzent weiß	1.30.093.621/2000
silbermetallic	ja	rastend	2 x 60°		transluzent weiß	1.30.093.721/2000
silbermetallic	nein	tastend	1 x 40°		opak weiß	1.30.093.570/0200
silbermetallic	nein	tastend	2 x 40°		opak weiß	1.30.093.670/0200
silbermetallic	nein	rastend	1 x 90°, Form L		opak weiß	1.30.093.520/0200
silbermetallic	nein	rastend	1 x 90°, Form V		opak weiß	1.30.093.620/0200

BEFEHLSGERÄTE

RAFIX 16 F - BETÄTIGUNGS- UND MELDEELEMENTE

– Fortsetzung Tabelle –

RAFIX 16 F - Wahlschalter, Bund silbermetallic rund

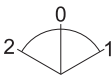
→ Bundfarbe	Beleuchtung	Kontaktfunktion	Drehwinkel	Farbe Drehgriffmarkierung	Bestell-Nr.	
silbermetallic	nein	rastend	2 x 60°		opak weiß	1.30.093.720/0200

Nur RAFIX 16 Schaltelemente mit Kontaktfunktion „rastend“ verwenden. Bei Versionen mit Rechts- und Linksdrehung nur Universal-Schaltelemente verwenden.

Für die farbige Ausleuchtung der Drehgriffmarkierung verwenden Sie bitte die Schaltelemente mit Lampenfassung und farbige LED W2 x 4,6d (siehe Kapitel 5 Zubehör)

2

RAFIX
16



RAFIX 16 ist eine komplette Befehlsgeräte-Baureihe mit extrem flacher Bauhöhe.

Betätigungselemente RAFIX 16 F

- Einbauöffnung \varnothing 22,3 mm nach IEC 60 947-5-1
- Einbauöffnung \square 23,1 mm

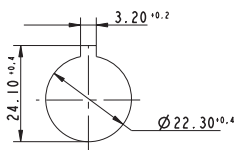

RAFIX 16 F rund

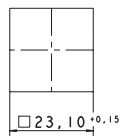

RAFIX 16 F quadratisch

- Verdrehschutz
Die Verdrehnase kann bei Bedarf jederzeit mit einem Schraubendreher entfernt werden.
- Schutzgrad IP65 vor der Frontplatte
- Rastermaß runder Bund: 30 x 30 mm
- Rastermaß quadratischer Bund: 25 x 25 mm
- Bauhöhe nur 1,7 mm Höhe vor der Frontplatte
- Frontplattenstärke 0,5 ... 3,5 mm
- Befestigung mit Sechskantmutter
- Anzugsdrehmoment max. 1,2 Nm

Schaltelemente RAFIX 16

- Schaltelemente Standard: für Betätigungselemente mit einer Betätigungsrichtung
 - mit Rastwerk (Funktion rastend)
 - ohne Rastwerk (Funktion tastend)
- Schaltelemente Universal: für Not-Halt und Betätigungselemente mit zwei Betätigungsrichtungen, z. B. Wahlschalter oder Schlüsselschalter
 - ohne Rastwerk

Kontaktmaterialien

- Silberkontakte für Netzspannung
- Goldkontakte für Elektronikschaltkreise

Beleuchtung

- LED oder Wedge Base-Lampe, Sockel W 2 x 4,6d

Schockfestigkeit nach IEC 600 68-2-27

- Schockamplitude: 50 g
- Schockdauer: 11 ms
- Schockform: halbsinusförmig

Umweltbeständigkeit

- nach IEC 60068-2 -14, -30, -33 und -78

Temperaturbereiche

- Arbeitstemperatur:
 - unbeleuchtet: - 25 ... + 70 °C
 - beleuchtet: - 25 ... + 55 °C
- Lagertemperatur: - 40 ... + 85 °C



BEFEHLSGERÄTE

RAFIX 16 - ALLGEMEINE ANGABEN

Befehlsgeräte RAFIX 16

RAFIX 16 ist eine komplette Befehlsgeräte-Baureihe und ermöglicht eine platzsparende und ansprechende Gestaltung von Tastenfeldern, bei gleichzeitig ausreichend großer Betätigungsfläche.



RAFIX 16 F,
rund

Betätigungselemente

Einbauöffnungen nach IEC 60947

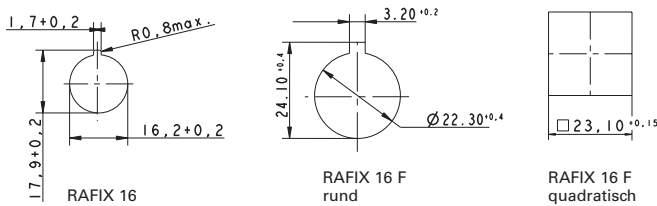

- Verdrehschutz (leicht entfernbar). Die Verdrehschutz Nase kann bei Bedarf jederzeit mit einem Schraubendreher entfernt werden.

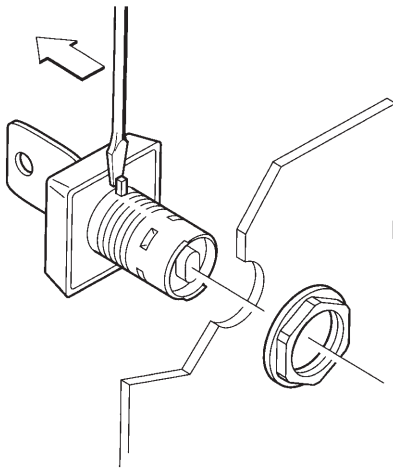

- Schutzgrad IP65 gemäß DIN EN 60529 vor der Frontplatte.

RAFIX 16 Betätigungselemente

- Rastermaß 25 x 25 mm (RAFIX 16 F 30 x 30 mm)
- Bauhöhe 7 mm Höhe vor der Fronttafel (RAFIX 16 F 1,9 mm)
- Drei Bündformen in der Farbe schwarz
 - Quadratisch
 - Rund
 - Quadratisch, lückenlos anreihbar, daher keine Schmutzansammlung zwischen den Bündern möglich.

Schaltelemente

- Standard: für Betätigungselemente mit einer Betätigungsrichtung
 - Kontaktfunktion rastend
 - Kontaktfunktion tastend
- Universal: für Not-Halt und Betätigungselemente mit zwei Betätigungsrichtungen, z. B. Wahlschalter
 - Kontaktfunktion tastend

Kontaktmaterialien

- Silberkontakte für Stromkreise bei Netzspannung
- Goldkontakte für Elektronik-Stromkreise

Beleuchtung

- LED, Sockel W 2 x 4,6d

Montage

- Schnelle und kostensparende Einhand-Montage
- Schalttafelstärke 0,5 ... 5 mm (RAFIX 16 F 0,5 ... 3,5 mm)
- Befestigung mit Sechskantmutter
- Anzugsdrehmoment max. 1,2 Nm

Schockfestigkeit nach IEC 600 68-2-27

- Schockamplitude: 50 g
- Schockdauer: 11 ms
- Schockform: halbsinusförmig

Umweltbeständigkeit

- nach IEC 60068-2 -14, -30, -33 und -78

Temperaturbereiche

- Arbeitstemperatur:
 - unbeleuchtet: - 25 ... + 70 °C
 - beleuchtet: - 25 ... + 65 °C (mit LED)
- Lagertemperatur: - 40 ... + 85 °C

2

RAFIX
16

Einbauzeichnungen

Betätigungselement mit Schaltelement oder
Meldeleuchte mit Lampenfassung

Schaltelement Steckanschluss mit RAFIX 16 Drucktaster

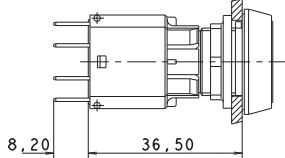

... mit ausgezogenem Berührungsschutz

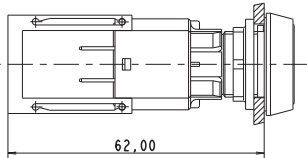

... mit Gruppenanschlusstecker

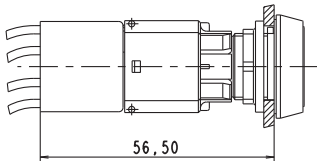

... mit Leiterplattenstecksokkel

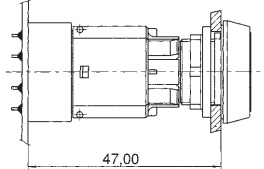

Schaltelement Schraubanschluss mit RAFIX 16 Drucktaster

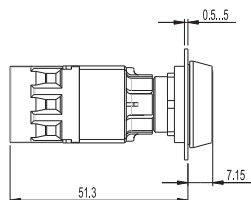

Schaltelement Steckanschluss mit RAFIX 16 F Schlüsselschalter

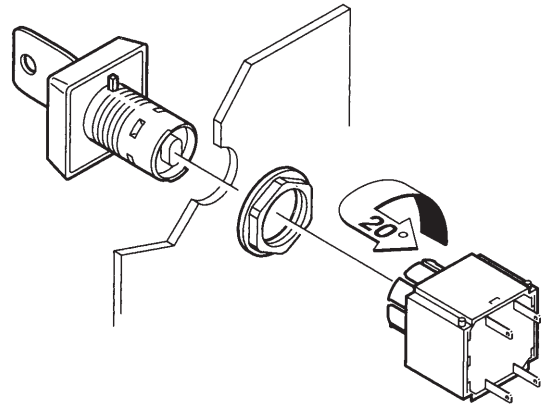
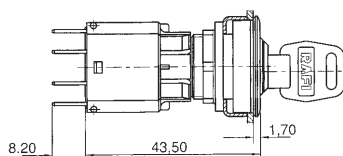

Montage/Demontage

Montage

- Betätigungselemente von vorne in die Einbauöffnung stecken.
- Bei einer Bohrung ohne Aussparung die Verdrehnase mit einem Schraubendreher vorher entfernen
- Von hinten die Sechskantmutter auf das Betätigungselement bzw. den Leuchtvorsatz aufdrehen und mit Befestigungsschlüssel anziehen
- Schaltelement von hinten auf das Betätigungselement aufrasten
- Eventuell Berührungsschutz aufrasten
- Eventuell vormontierte Leiterplatte aufrasten

Steckanschluss

Leitungsadern mit Flachstecker

Schraubanschluss

Leitungsadern einschieben und festschrauben

Demontage

- Schaltelement um ca. 20° nach links oder rechts drehen, die Rasthaken öffnen sich
- Schaltelement nach hinten abziehen
- Bei der Leiterplattendemontage wird die Leiterplatte mit den eingelöteten Stecksockeln von den montierten Schaltelementen abgezogen.

2

RAFIX
16

Beschriftungsmöglichkeiten

- **Schildträger**
Alle Elemente können mit einem **separaten Schildträger** beschriftet werden. Der Schildträger wird zusammen mit dem Betätigungselement/Leuchtvorsatz montiert.
- **Nicht beleuchtbare Druck-/Pilztaster**
Nicht beleuchtbare Druck-/Pilztaster können durch **Bedrucken** oder mit Laser beschriftet werden.
- **Schrifteinlage**
Bei allen beleuchtbaren Drucktasten und dem Großteil der Leuchtvorsätze kann die Beschriftung durch **Einlegen von Schrifteinlagen** erfolgen. Die Schrifteinlagen werden zwischen Tastenkörper und Tastenblende eingelegt und sind so problemlos auswechselbar.

Alternativ dazu können auch die Druckstücke direkt bedruckt werden. Durch die aufgerastete Blende wird die Bedruckung abriebfest geschützt.

RAFI liefert Ihnen selbstverständlich auch Ihre individuelle Beschriftung. Preise und Lieferzeiten auf Anfrage.

Lampenwechsel von vorne

Mit dem Demontageschlüssel den Tastenkörper fassen und diesen mit der Blende herausziehen. Der Wechsel kann auch mit einem Schraubendreher vorgenommen werden. In diesem Fall zwischen Tastenkörper und Bund fahren und den Tastenkörper vorsichtig anheben. Die Lampe mit dem Lampenzieher oder einem geeigneten Isolierschlauch auswechseln.

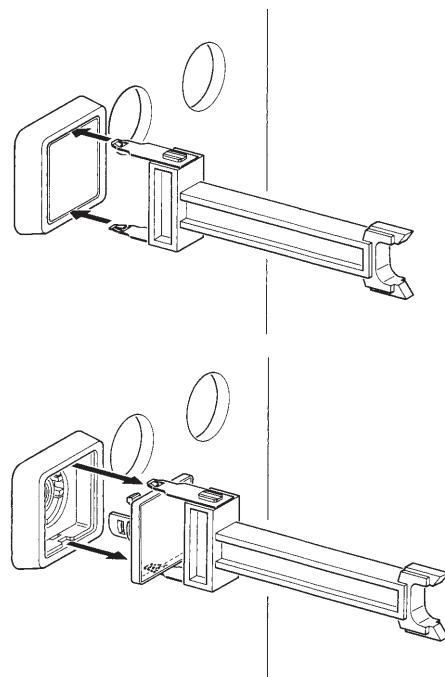

Lampenwechsel von vorne